

Skyltmanual

En handbok för dig som arbetar med att markera vandringsleder inom Hiking Dalarna

Välmarkerade leder – en viktig del av upplevelsen

Välmarkerade vandringsleder fyller två funktioner för våra gäster. För det första kan vandraren fokusera på att njuta av själva vandringen och omgivningarna istället för att koncentrera sig på att hitta rätt. För det andra ökar upplevelsen av trygghet och säkerhet.

För Hiking Dalarnas huvudmålgrupper är dessa två aspekter uteslutande positiva. Sedan finns det självklart målgrupper som tycker att orienteringsmomentet och känslan att vara utelämnad åt sina egna beslut och kunskaper adderar positiva värden till vandringen.

Hiking Dalarnas vandringsleder är uppdelade i tre kategorier, där kategori 1 avser leder med högst standard. Instruktionerna i denna skyltmanual sätter standarden för Hiking Dalarnas kategori 1-leder och arbetet med lederna strävar efter att uppfylla kvalitetskriterierna i Nationellt ramverk för vandringsleder.

Denna skyltmanual är en praktisk handbok för dig som arbetar med att markera vandringsleder inom Hiking Dalarna.

INNEHÅLL

Kategorisering leder	3
Två skyltsystem – en destination	6
Ledskyltar och principer	7
Material och montering	17
Skyltmallar	25

Kategorisering vandringsleder

Syftet med att dela in vandringsleder i olika kategorier är att kunna prioritera resurser.

Alla vandringsleder är viktiga, men kräver olika mycket av besökaren och besökaren kan också förvänta sig olika mycket service. För att skapa samsyn hos aktörerna om grad av service och ge rätt förväntningar till besökare har dessa riktlinjer och förtydliganden tagits fram.

De leder som går in under kategori 1 innefattar kvalitetssäkrade, hållbara och attraktiva leder för boende och besökare. Lederna ska vara lätta för de allra flesta att vandra. Lederna bör ha en koppling till någon form av upplevelse eller service som ger en turistekonomisk effekt, exempelvis boende eller restauranger/caféer i anslutning till leden. Det är endast kategori 1-leder som får använda Hiking Dalarna-loggan på skyltar och i kommunikation.

Innehållet i denna skyltmanual utgår från de kvalitetskriterier som tagits fram i Nationellt ramverk för vandringsleder. Dokumentet finns på Microsoft Teams/Hiking Dalarna. Du kan även ladda ned dokumentet från webben genom att scanna QR-koden här bredvid.



Vandringsled kategori 1

- Informationen och ledgraderingen utgår från Nationellt ramverk för vandringsleder, och är tydlig och enkel att förstå
- Startpunkten är enkel att hitta till
- Vandringsleden är väl skyltad med tydlig markering, enkelt att följa
- Serviceplats finns tex vindskydd och grillplats

Vandringsled kategori 2

- Informationen och ledgraderingen är tydlig och enkel att förstå
- Startpunkten kan kräva viss kunskap att hitta till
- Vandringsleden är skyltad med tydlig markering, kan kräva viss kunskap att följa
- Serviceplats finns tex rastbord

Vandringsled kategori 3

- Informationen och ledgraderingen kan kräva mycket god erfarenhet att förstå
- Startpunkten kan kräva mycket god erfarenhet att hitta till
- Vandringsleden kan ha enklare skyltning, kan kräva mycket god kunskap att följa
- Serviceplats saknas

Kategorisering vandringsleder

	Kategori 1	Kategori 2	Kategori 3
Vägvisning från allmän väg	●		
Vägvisning från enskild väg	●	●	
Tydlig startplats/etappstartplats (ledhänvisningsskylt, parkeringsplats, informationsskylt, ev rastplats)	●	●	
Tydlig startplats/etappstartplats enklare (ledhänvisningsskylt, ev parkeringsplats)			●
Informationsskylt på plats med karta	●		
Informationsskylt på plats utan karta		●	
Rastplats stor (minimum eldplatser, vindsydd, gärna tc, vatten, el raststuga)	●		
Rastplats mindre (minimum rastbord gärna eldplats, vindsydd)		●	
Beskrivning på webben (visitdalarna.se/vandra) inkl karta	●		
Markerad led enligt gemensam standard för resp kategori	●	●	●
Bedömning om svårighetsgrad av leden publiceras på webben	●	●	
En organisering för leden finns med ledansvarig, resurser och förutsättningar att arbeta med utveckling och förvaltning.	●	●	●
Årlig besiktning och åtgärdande av brister	●		
Rutiner kring arbete med markägare. Överenskommelse med markägare finns.	●		

Syftet med matrisen är att visa på skillnaderna vad gäller fysisk led mellan våra tre kategorier samt ge en tydlig hänvisning om vilken servicegrad vi avser erbjuda i respektive kategori utifrån delkriterierna fysisk led, organisering, upplevelse, service och kommunikation som finns beskrivna i Nationellt ramverk för vandringsleder som finns att ladda ned på gemensamt intranät via Microsoft Teams/Hiking Dalarna.

Markeringsstandard för respektive kategori

Kategori 1

För kategori 1 gäller hela skyltprogrammet som beskrivs i denna manual.

Kategori 2

För kategori 2 gäller en lägre grad av markeringstandard. Orange färgmarkeringen görs motsvarande kraven för kategori 1 (se sid 21). För skyltar finns inga krav på utformning eller material, men krav finns på att ledförvaltare och lednamn finns med.

Kategori 3

För kategori 3 gäller den lägsta graden av ledmarkering med endast orange färgmarkering (se sidan 21).



Två skyltsystem – en destination



1. Det blåa skyltsystemet

Det blåa skyltsystemet används på leder som går i statliga och kommunala skyddade naturområden, framför allt naturreservat (nationalparker har egen skyltning). Det blåa skyltsystemet är även nationell standard för skyltning av fjälleder.



2. Det svarta skyltsystemet

Det svarta skyltsystemet används i huvudsak på leder som inte går i skyddade områden.



Hiking Dalarna identifikationsskyltar

Endast för kategori 1-leder som strävar efter att uppfylla det nationella ramverkets kriterier vad gäller fysisk led, organisering, kommunikation samt upplevelse och service utifrån ett turistiskt perspektiv. Hiking Dalarnas identifikationsskyltar används i huvudsak vid startplatser.

Ledskyltar och principer

En översikt över våra olika skyltar
samt skyltningens principer



Våra skylttyper och deras funktion

SKYLTTYP

FUNKTION

1. Vägvisare stor (blå resp svart)

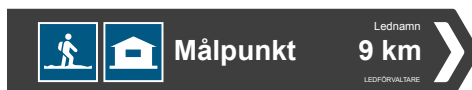

“Vägvisare Stor” används vid ledstart och vid större korsningar. Skylten visar påbjudet färdstätt, eventuella faciliteter vid målpunkt, ledens/målpunktens namn, avståndet till målpunkt, ledens huvudman samt riktning.

2. Vägvisare liten (blå resp svart)



“Vägvisare Liten” används vid mindre korsningar. Skylten visar påbjudet färdstätt samt riktning.

3. Rätt väg (blå resp svart)



“Rätt väg” används längs med lederna för att bekräfta för vandraren att man är på rätt led. Skylten visar påbjudet färdstätt samt ledens/målpunktens namn. “Rätt väg” används vid behov och är inget krav.

Våra skylttyper, forts...

SKYLTTYP

FUNKTION

4. Platsmärke



“Platsmärke” används vid målpunkter som tex utsiktsplatser, rastplatser och sevärdheter. Skylten anger målpunktens namn samt vilka faciliteter som erbjuds på platsen. Skylten är inte ett krav och det finns möjlighet att markera målpunkter på andra sätt om det passar platsen bättre.

5. Hiking Dalarna ID



Skylten används vid ledstart för att markera och bekräfta för besökaren att man kommit till en led som ingår i Hiking Dalarna.

Orange färgmarkering



Skyltprogrammen kompletteras med orange färgmarkeringar på stolpar eller träd längs våra leder.

Skyltningens principer

För att ge våra gäster en bra vandringsupplevelse är det avgörande att vi skyltar på samma sätt längs Dalarnas olika vandringsleder. Det handlar om att vi använder skyltar "Vägvisare", "Rätt väg", "Platsmärke" samt "Hiking Dalarna ID" på samma sätt och med samma frekvens.

På följande sidor visar vi hur våra olika skyltar används i de vanligaste förekommande situationerna längs våra vandringsleder. Dessa är:

- 1 Vid ledstart
- 2 Grundmarkering längs leden
- 3 Vid korsande led
- 4 Vid vägskäl
- 5 Vid målpunkter

Det generella rådet är att hellre sätta en skylt eller markering för mycket än för lite. Testa gärna på en person som aldrig gått leden tidigare - det är lätt att bli hemmablind.

OBS!

Som exempel i detta kapitel används det "svarta" skyltsystemet. Samma principer gäller för det blåa skyltsystemet.

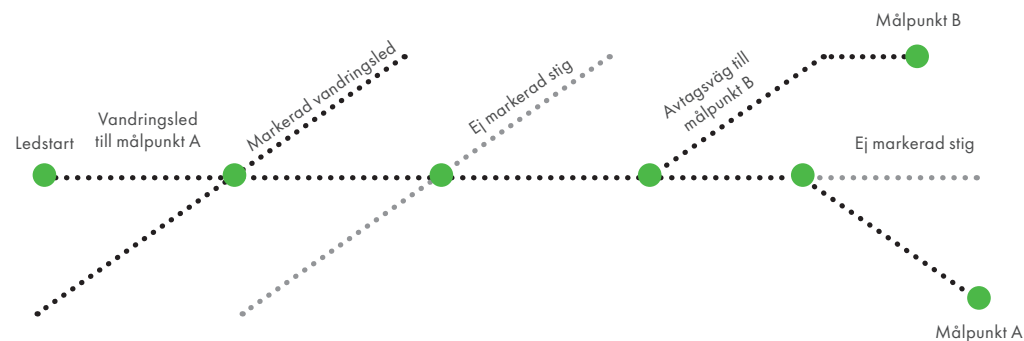

1. Vid ledstart

Vid ledstart används

- Vägvisare Stor
- Hiking Dalarna ID Stor

Vägvisare Stor monteras på stolpe eller vägg och placeras väl synligt i anslutning till spårcentral eller parkering.

Hiking Dalarna ID Stor placeras på stolpe direkt under Vägvisare Stor, en skylt för varje riktning. Vid montering på vägg placeras Hiking Dalarna ID Stor under övriga skyltar.

För monteringsanvisningar och mått, se kapitel "Material och montering", sid 17.

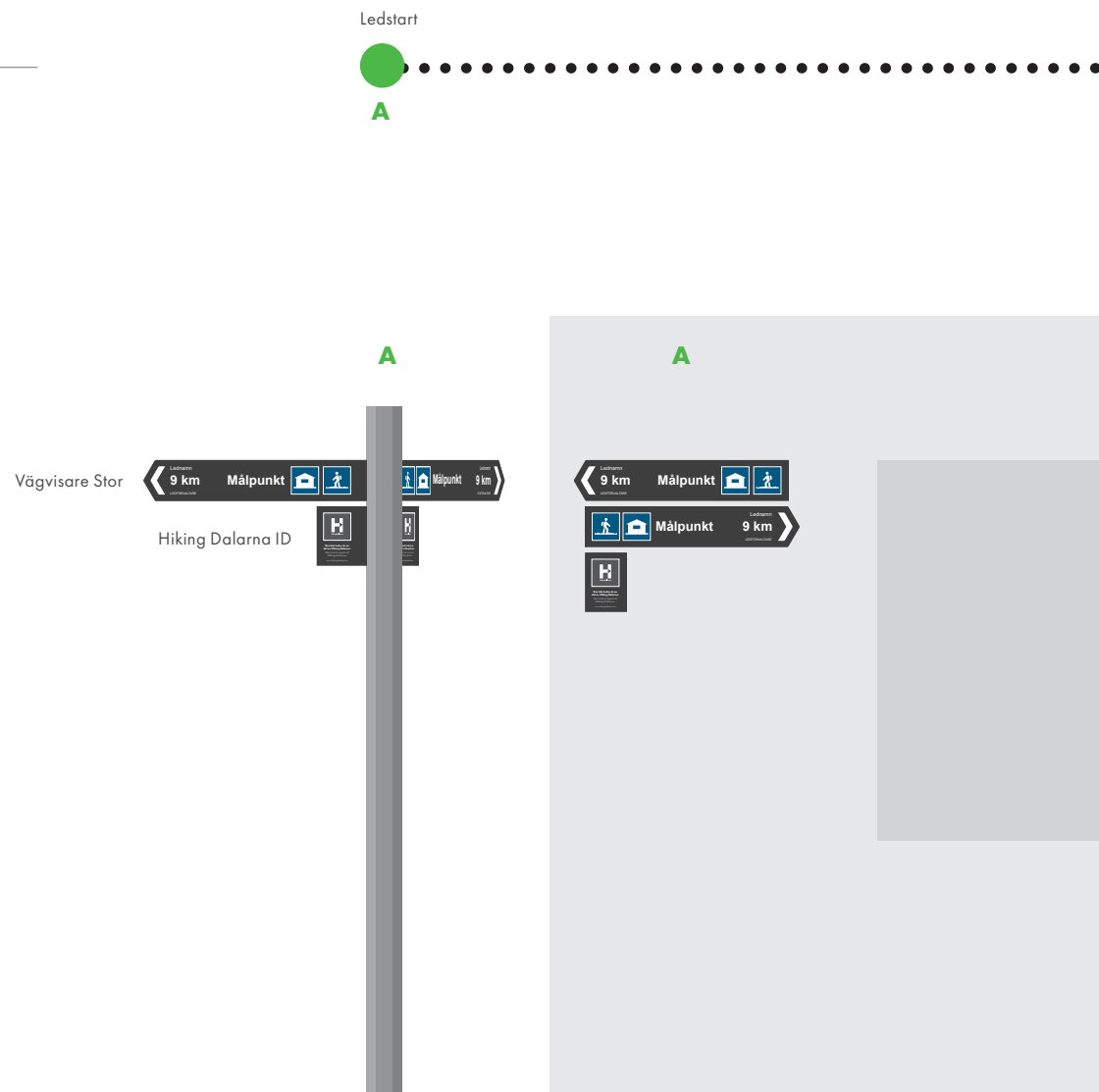

2. Längs leden

Som grundmarkeringar längs leden används

- Orange färgmarkeringar
- Rätt väg

Orange färgmarkeringar målas direkt på träd eller på stolpe, med band runt träd eller ledbricka på trästolpe eller lyktstolpe. Riktvärdet är att vandrare ska kunna se från en färgmarkering till nästa, ett riktvärde är max 40 meter mellan markeringar. Tänk på att sikt varierar över säsong!

Markering bör undvikas på stenar (ok i fjällterräng samt öppna marker). Markering sker ej på telefonstolpe, vägräcken, naturvärdesträd etc.

Om det inte förekommer några korsningar längs ett parti kan **Rätt väg** användas med jämna mellanrum, monterad på stolpe. Ett riktvärde är skylten sätts så att vandrare får en bekräftelse på att man är på rätt väg var 15:e minut.

För monteringsanvisningar och mått, se kapitel "Material och montering", sid 17.

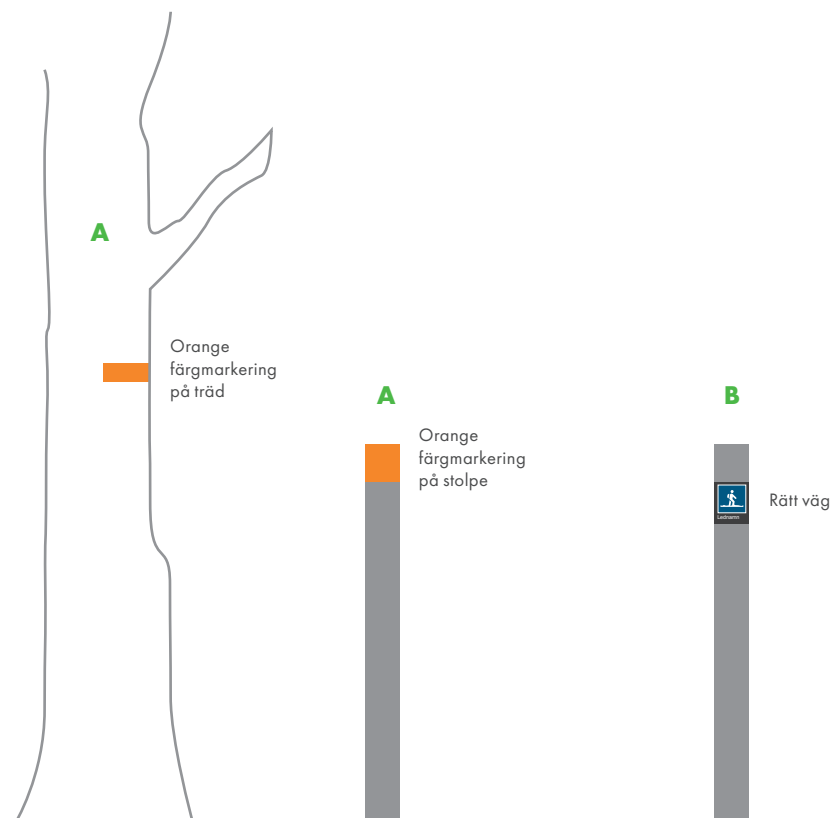
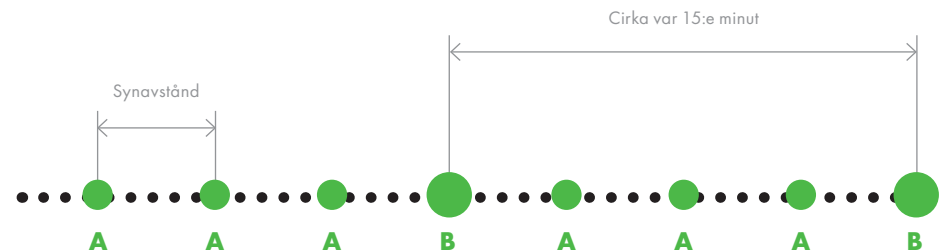

3. Vid korsande led

Vid korsning med **annan markerad vandringsled** används

- Vägvisare Stor
- Rätt väg

När leden korsas av annan markerad vandringsled används **Vägvisare Stor** som monteras på stolpe och placeras i direkt anslutning till ledkrysset. Vägvisare placeras i båda riktningar, för samtliga leder. **Rätt väg** placeras på stolpe några meter in på respektive led i båda riktningar.

Vid korsning med **stig som inte är markerad vandringsled** kan följande användas

- Rätt väg

När leden korsas av annan stig som inte är markerad används enbart Rätt väg som placeras på stolpe några meter före korsningen OCH några meter efter korsningen.

För monteringsanvisningar och mått, se kapitel "Material och montering", sid 17.

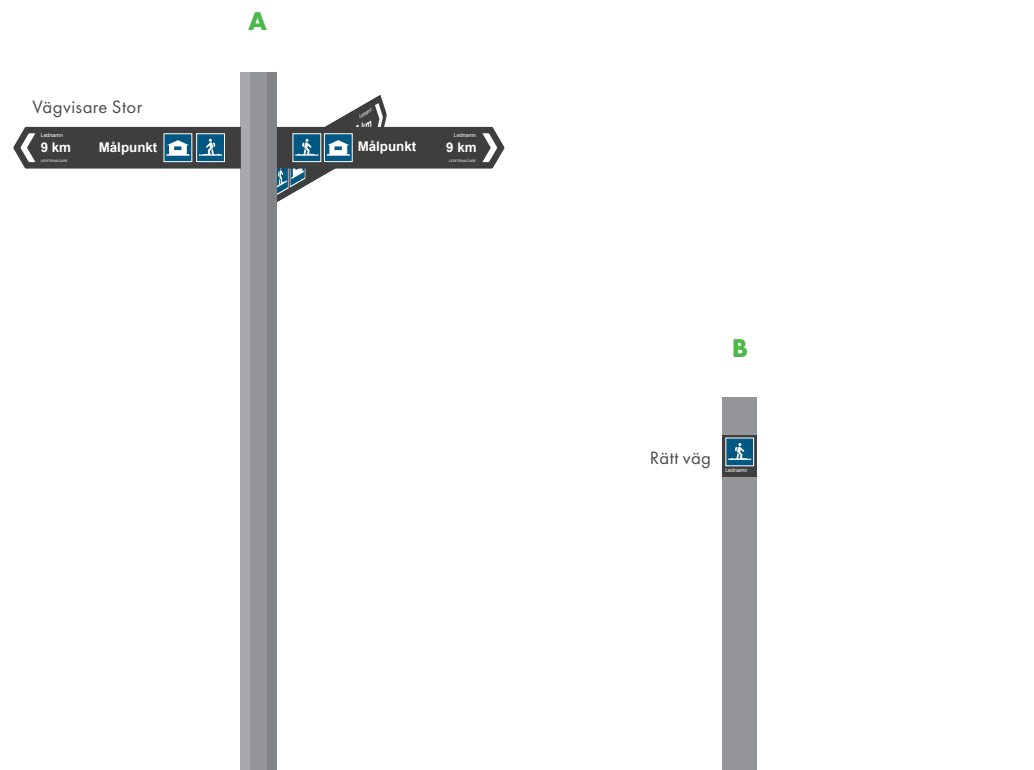
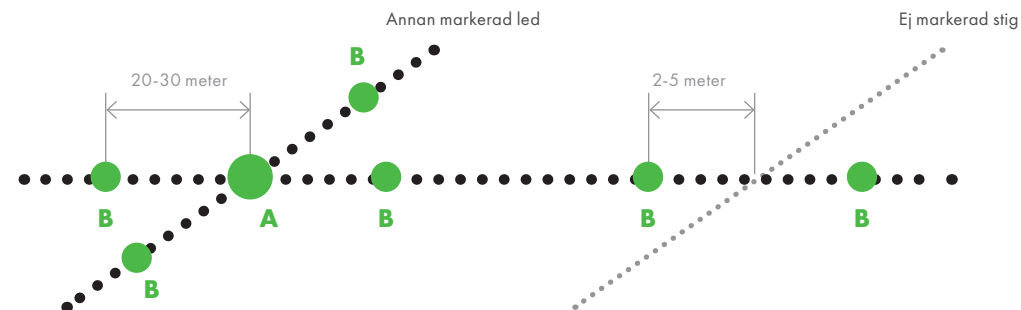

4. Vid vägshål

Vid vägshål där **annan markerad vandringsled** viker av används

- Vägvisare Stor

Vid vägshål där annan markerad vandringsled viker av används **Vägvisare Stor** som monteras på stolpe och placeras i direkt anslutning till ledkrysset. Vägvisare placeras i båda riktningar, för samliga leder. Rekommendation är att **Rätt Väg** används som bekräftelseskylt på båda sidor om vägshål.

Vid vägshål där **annan ej markerad stig** viker av används

- Vägvisare Liten

Vid vägshål där annan ej markerad stig viker av används **Vägvisare Liten** som monteras på stolpe och placeras i direkt anslutning till ledkrysset. Vägvisare placeras i båda riktningar. Rekommendation är att **Rätt Väg** används som bekräftelseskylt på båda sidor om vägshål.

För monteringsanvisningar och mått, se kapitel "Material och montering", sid 17.

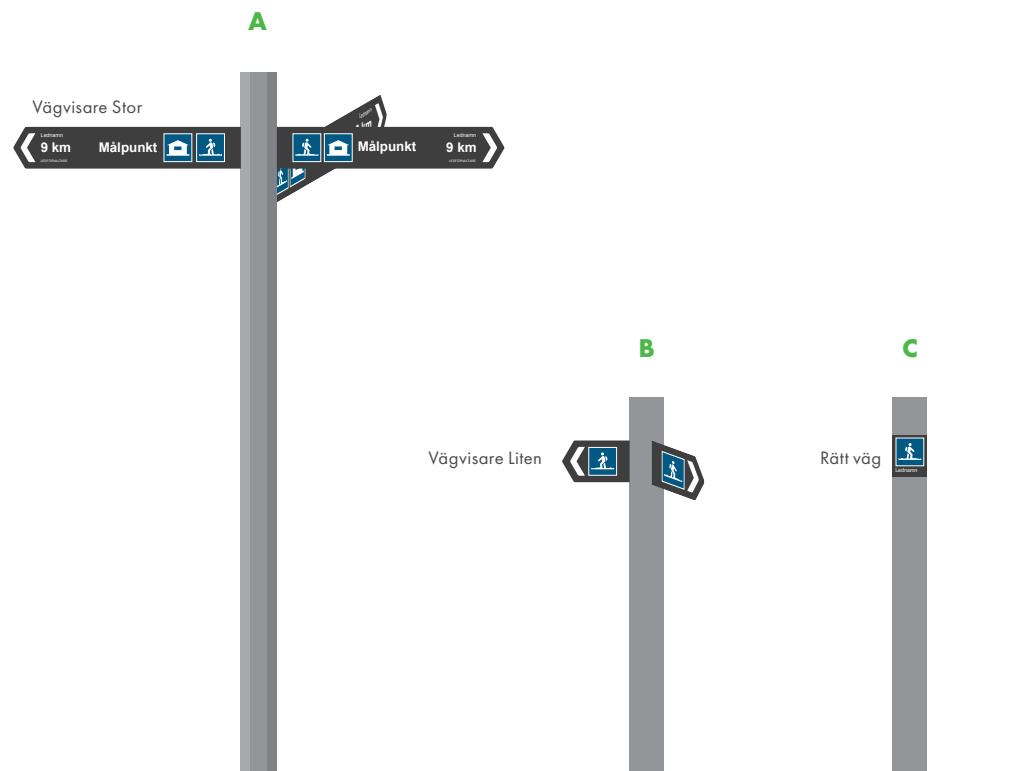
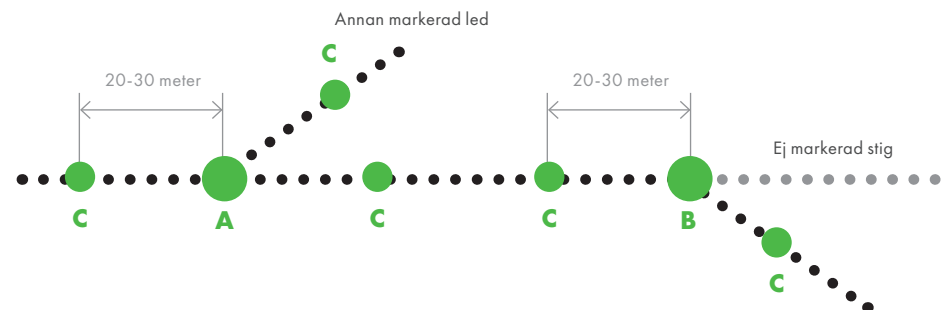

5. Vid målpunkt

Vid används

- Platsmärke
- Rätt väg

Vid målpunkter används skylten Platsmärke för att markera och bekräfta att man nått målet för vandringen. Skylten monteras på två stolpar på lämplig plats.

Rekommendation är att Rätt väg placeras strax innan målpunkten för att vandraren ska få en bekräftelse på att man går rätt led när man vänder tillbaka.

Markering av målpunkt kan även utformas på sätt som passar bättre tillsammans med platsens karaktär och förutsättningar. Det viktiga är att vandraren förstår att man kommit rätt, se exempel sid 22.

För monteringsanvisningar och mått, se kapitel "Material och montering", sid 17.

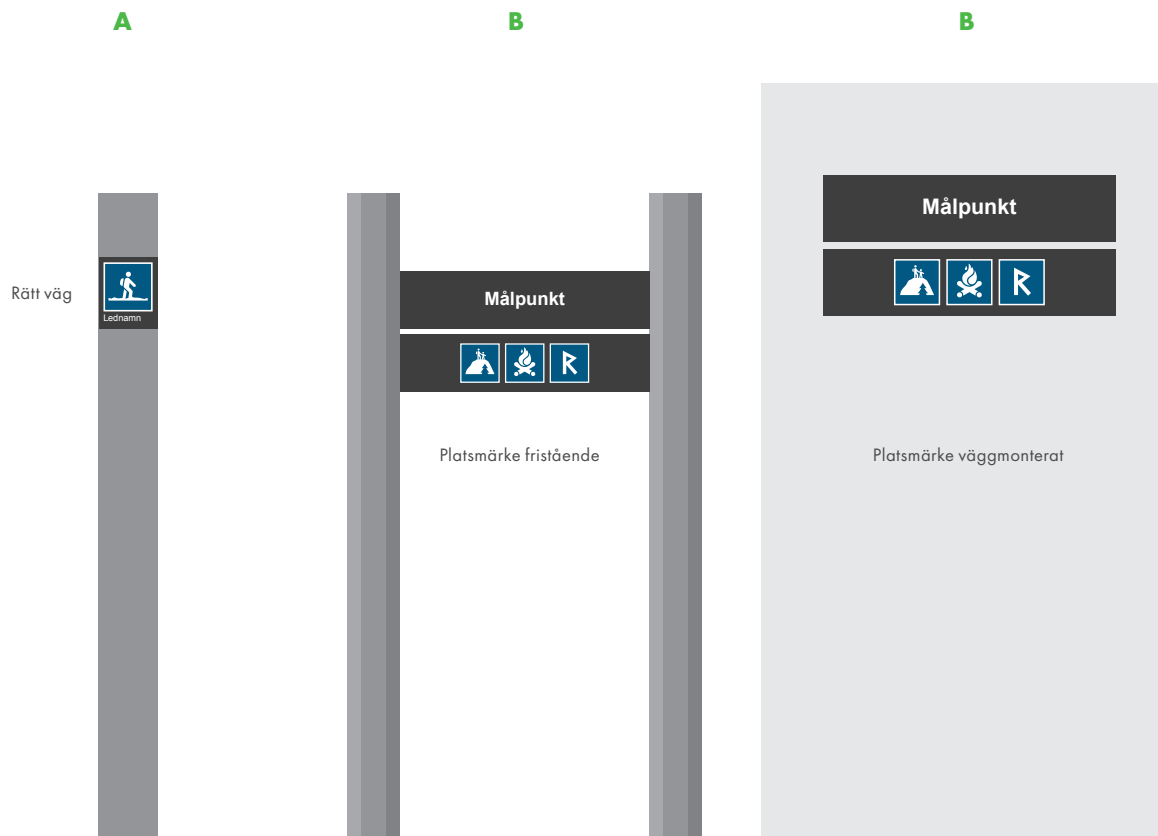

Material och montering

Stolpdimensioner, skyltmaterial och monteringsanvisningar

OBS!

Som exempel i detta kapitel används det "svarta" skyltsystemet. Samma principer gäller för det blåa skyltsystemet.

Stolpar

I huvudsak används trästolpar. Använd stolpar av hög kvalitet med avseende på tätvuxenhet och/eller behandling som är lämplig för den terräng där stolpen ska användas. Stolpar kan vara 8-kantiga eller 4-kantiga och bör ha en diameter på ca 100 mm. Rörstolpe kan användas i det fall terräng och miljö kräver, exempelvis i fjällterräng.

För de vägvisande skyltarna används en stolpe som ska ha en slutlig höjd ovan mark på ca 2 m.

För "vägvisare små" samt "rätt väg" används en stolpe som ska ha en höjd ovan mark på 1 m.

Skyltmaterial och fästen

Skylten trycks direkt på Di-bond eller motsvarande och trycket ska vara matt. Skyltarna kan monteras direkt på trästolpen eller med hjälp av vinkeljärn eller motsvarande.

Generellt är skruv att föredra framför spik då skruv sitter bättre och är enklare att byta ut över tid. Använd gärna sk montageskruv med borrarspets anpassad för utomhusbruk.

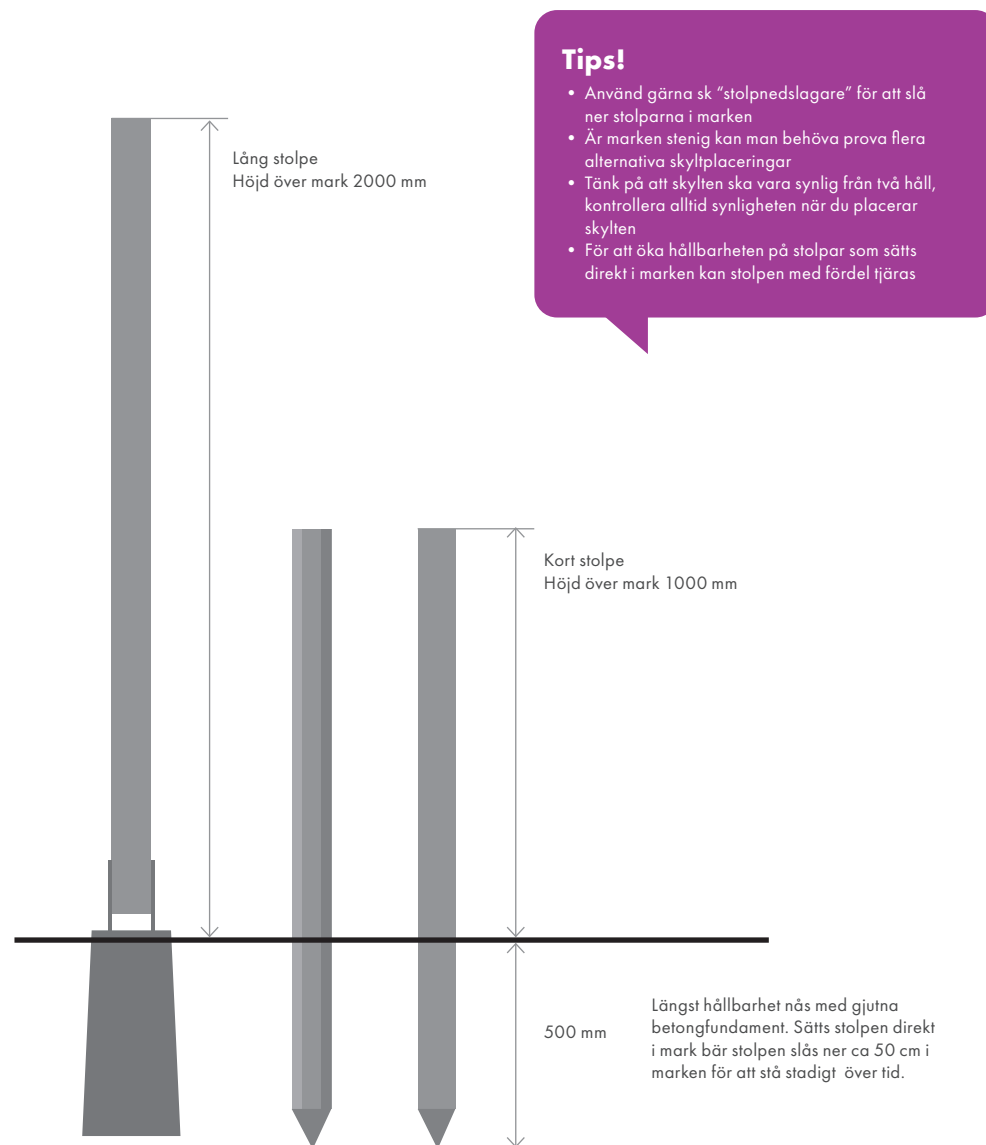

Tips!

- Tänk på att skylten ska vara synlig från två håll, kontrollera alltid synligheten när du placerar skylten

Montering av skyltar

Vägvisare stor

Max två skyltar fästs på samma höjd, då ska skillnaden på riktning för dessa vara minst 90 grader. Den längsta skylten ska alltid sitta överst. Vid skyltar av samma längd ska skylten med längsta avståndsangivelse sitta överst.

Den översta skylten ska sitta 15 cm under stolpens topp, och det ska sedan vara 2 cm luft mellan skyltarna. Den lägsta skylten ska vara 160 cm ovanför marknivå. Om stolpen måste placeras där det finns en risk att man passerar under skylten ökas detta avstånd till 200 cm.

Vid montering på fasad skall den lägsta skylten vara 160 cm ovanför marknivå, och det skall vara 2 cm luft mellan skyltarna i höjded.

Hiking Dalarna ID

Hiking Dalarna ID monteras alltid 2 cm under den nedersta Vägvisarskylten, i samtliga riktningar.

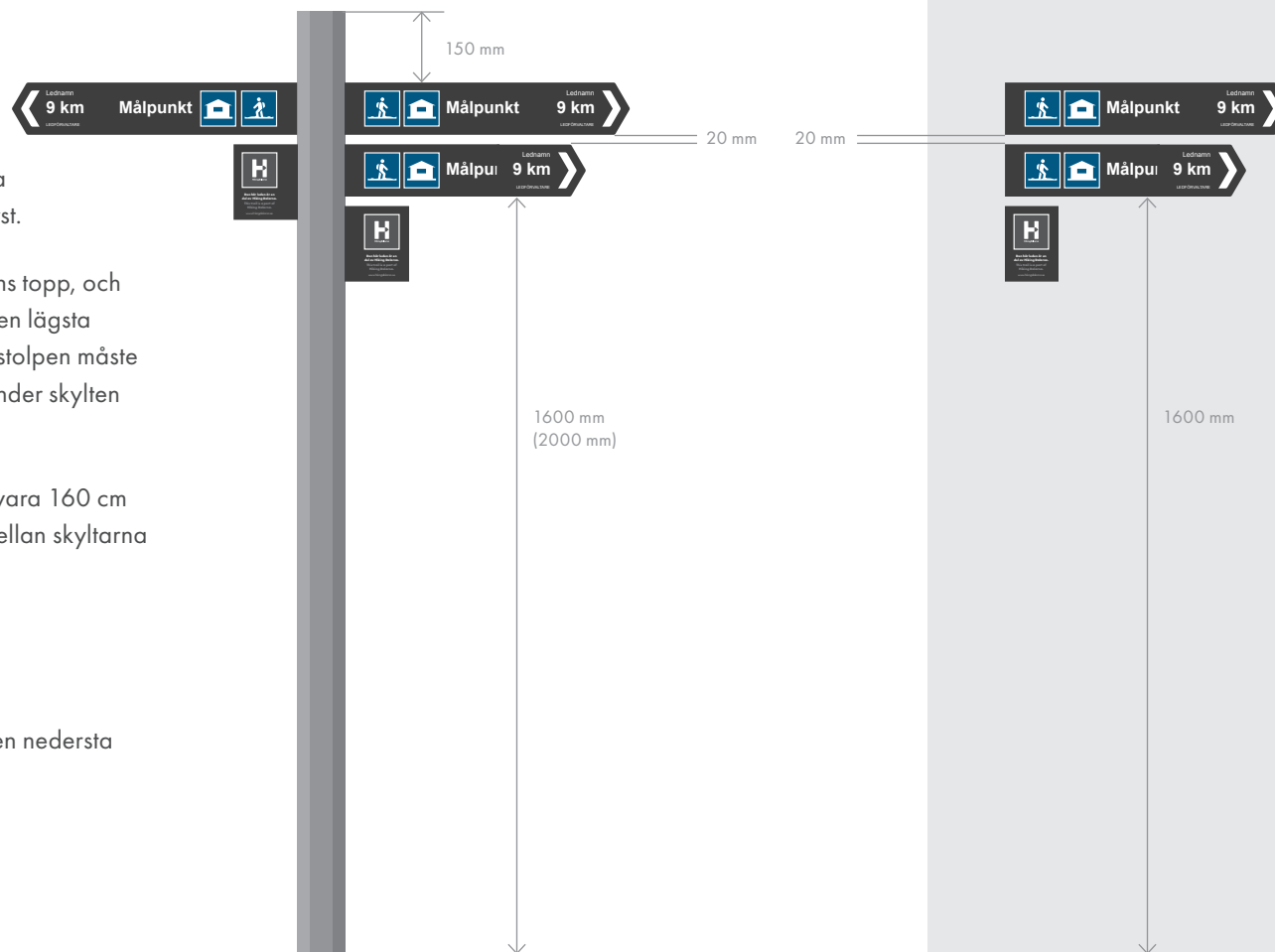

Montering av skyltar, forts

Vägvisare liten

Max två skyltar fästs på samma höjd, då ska skillnaden på riktning för dessa vara minst 90 grader. Översta skylten fästs 15 cm under stolpens topp, och stolpens totala höjd ovan mark ska vara 100 cm.

Rätt väg

En skylt fästs på vardera sida av stolpen för att synas i två riktningar. Skylten fästs 10 cm från stolpens topp och stolpens höjd ovan mark ska vara 100 cm.

Tips!

- Tänk på att skylten ska vara synlig från två håll, kontrollera alltid synligheten när du placerar skylten

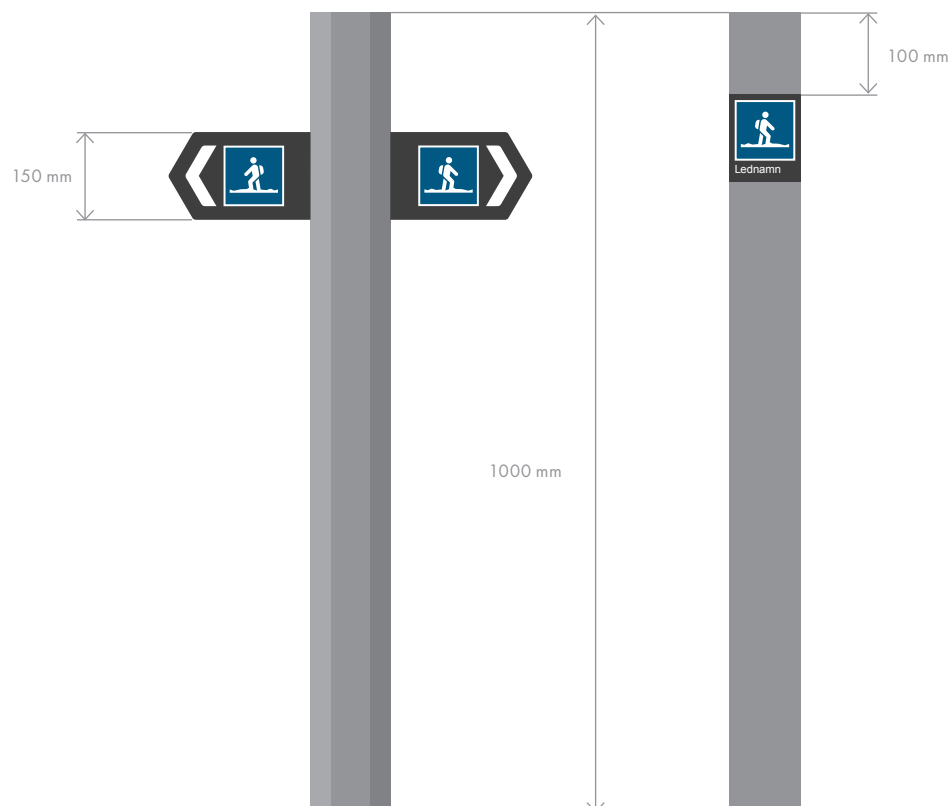

Montering av skyltar, forts

Orange ledmarkering

Ledmarkering ska i första hand målas på träd. Telestolpar, lyktstolpar, etc ska undvikas. Vi ska också undvika att måla grova och gamla träd. På öppna marker kan stenar vid behov användas. Om varken träd eller stenar finns att tillgå sätts en ledstolpe, samma som för Rätt väg. Då målas översta 10 cm av stolpen orange, alternativt skruvas en orange platta på båda sidor.

Orange färg NCS S 0580-Y50R ska användas.

För leder i kategori 1 och 2 gäller att bandet ska målas 130-150 cm ovan mark och det ska ha en bredd på ca 5 cm. Vid målning på klenare träd kan bredden ökas till 10 cm.

För kategori 3 finns inga krav på hur den orange markeringen placeras.

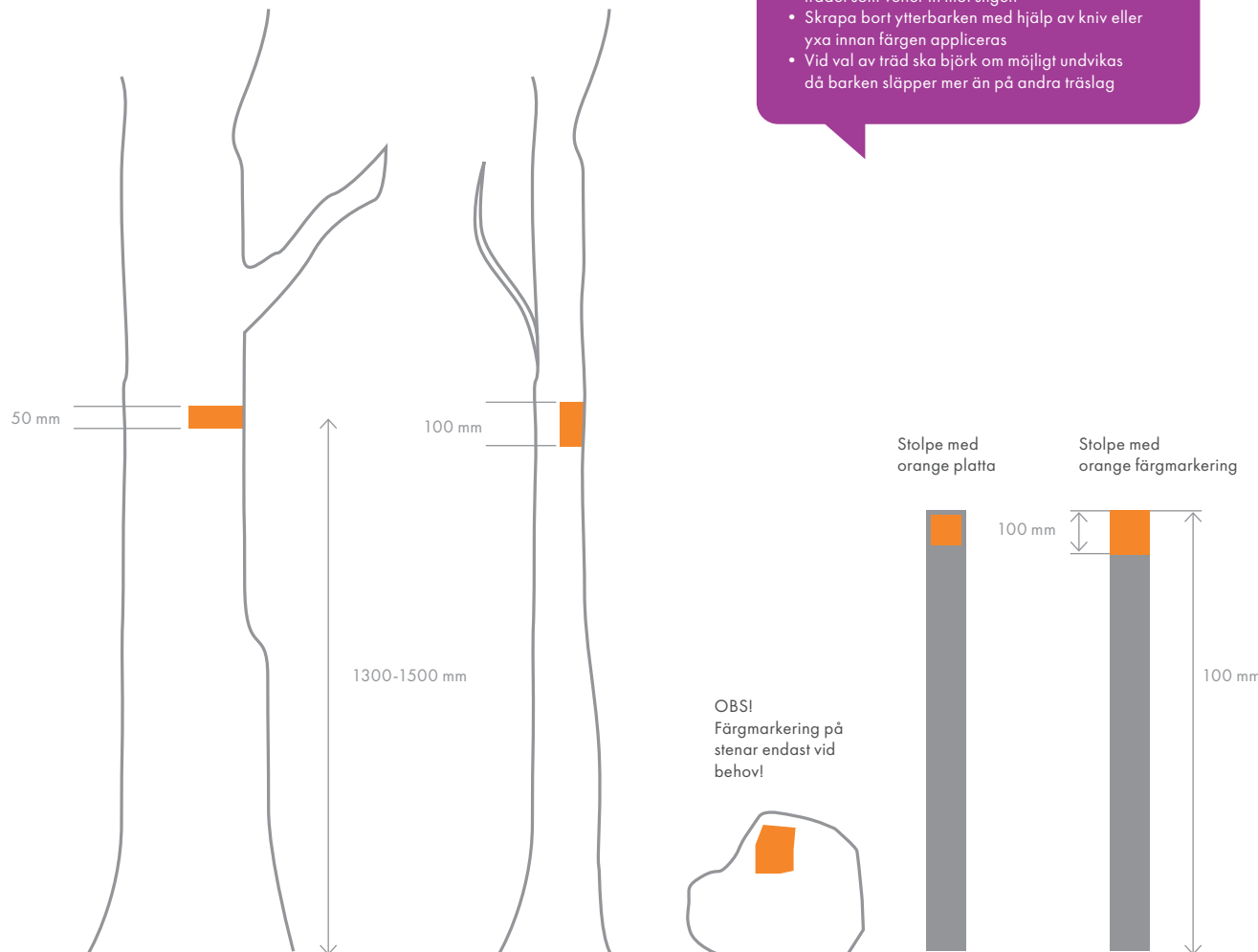

Tips!

- På träd: Färgen svampas runt den halva av trädet som vetter in mot stigen
- Skrapa bort ytterbarken med hjälp av kniv eller yxa innan färgen appliceras
- Vid val av träd ska björk om möjligt undvikas då barken släpper mer än på andra träslag

Montering av skyltar, forts

Platsmärken

Platsmärken monteras i första hand på fasad eller i anslutning till information. Vid montering på fasad utan information sätts skylten 160 cm ovan mark.

Platsmärke kan också fästas i två lägre 8-kantiga stolpar med en höjd på 100 cm ovan mark. Platsmärket fästs i sådana fall likt de vägvisande skyltarna 15 cm under stolpens topp.

Vid användande av kompletterande piktogram under platsmärket skall 2 cm luft lämnas mellan skyltarna.

Markering av målpunkt kan även utformas på sätt som passar bättre tillsammans med platsens karaktär och förutsättningar. Det viktiga är att vandraren förstår att man kommit rätt.

Se exempel till höger.

Exempel alternativ utformning

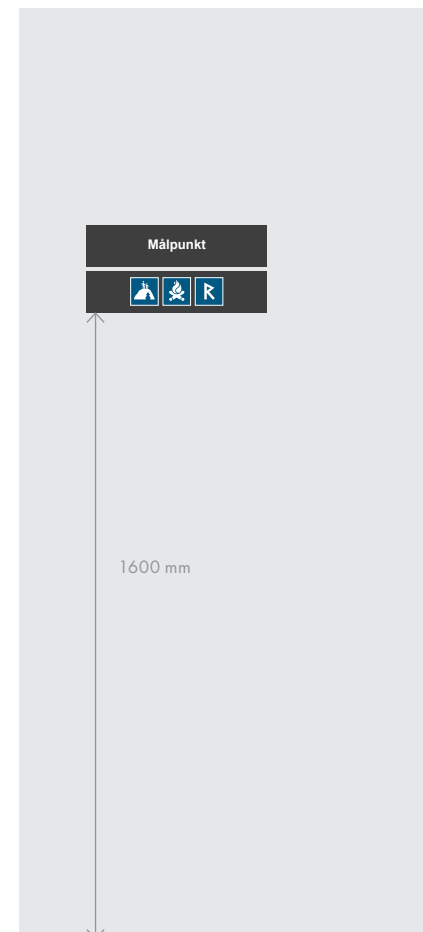
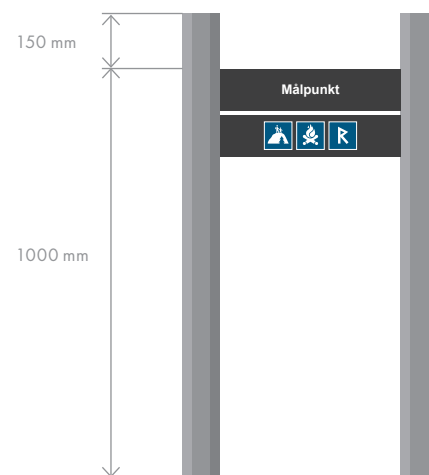

Montering av skyltar, forts

Startplatsskylt

Det finns inga krav på hur själva skyltkonstruktionen ska se ut, dessa skisser bifogas som inspiration och förslag på en enkel, robust och snygg skyltkonstruktion som kan byggas med standardmaterial.

Om det finns annan skyltning i anslutning till vandringsledens startplats bör konstruktionen göras så att det harmoniserar med detta.

Skyltens tryckoriginal är anpassat för en skyltstorlek på 1189 x 841 mm.

Skylten trycks på antingen plåt (bäst hållbarhet) eller PVC-material och fäst med montageskruv i bakstycket.



Montering av skyltar, forts

Startplatsskylt, konstruktion

Rekommendation är att använda obehandlat virke som målas med Falu Rödfärg Röd (stolpar och reglar) samt Falu Rödfärg Svart (bakstycket)

Dimensioner och konstruktion ska ses som förslag.

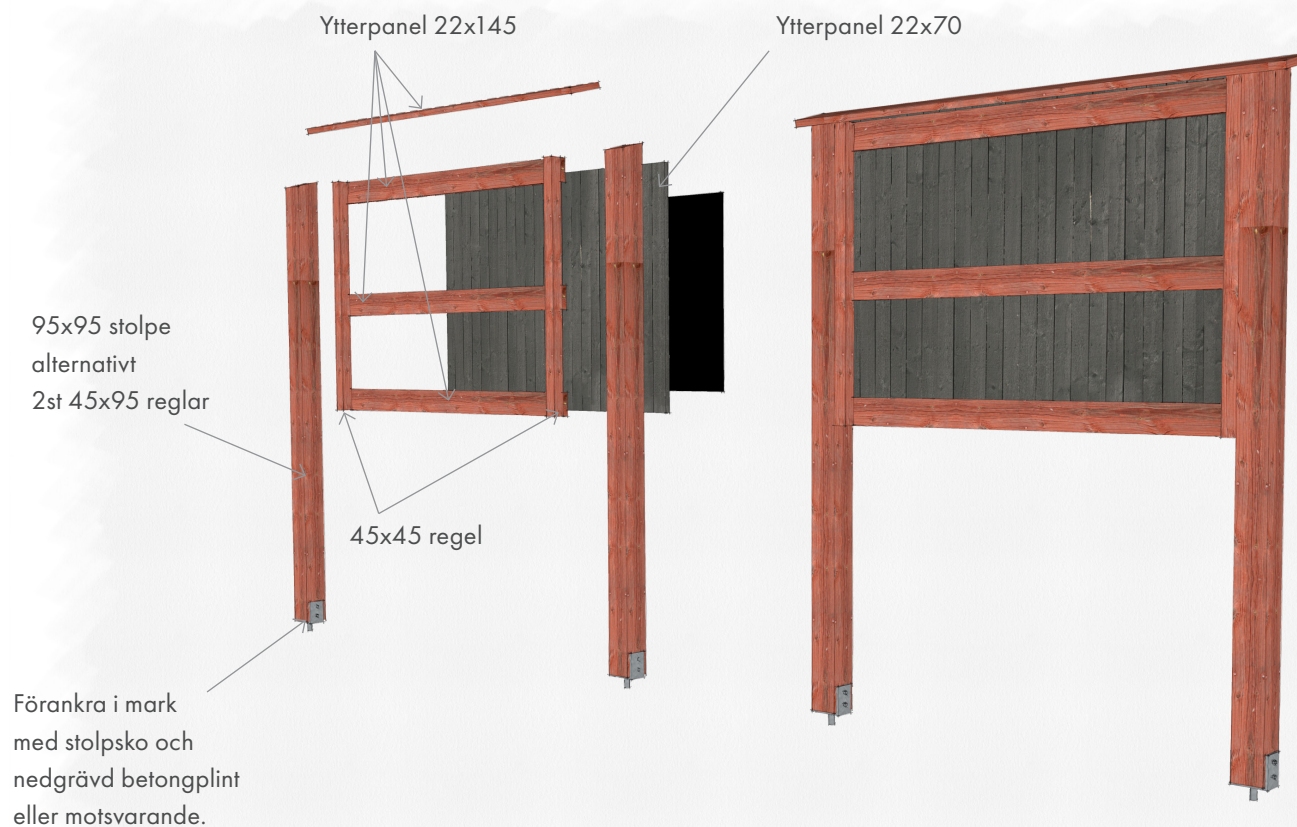

Skyltmallar

Skyltarnas layout

OBS!

Följande sidor behandlar det "svarta" skyltsystemet. För information gällande det "blå" skyltsystemet, se dokument "Skyltmanual – visuell identitet för fjälledsskyltar" som finns att ladda ner på www.naturvardsverket.se



Färdiga InDesign-mallar och pictogram finns att ladda ner på Microsoft Teams/Hiking Dalarna.

Skyltmallar

Startplatsskylt

Detaljerad information samt instruktioner för ledbeskrivning med mera finns i "Startskylt mall A0" på Microsoft Teams/Hiking Dalarna.

Skyltens storlek är 1189x841 mm.

Välkommen till
Welcome to



Ledens Namn

Längd: ☺ XX km

Plats eller ort

Ledens namn eller lämplig rubrik

GRÄDERING / TERRANG
Rid - i svårare. Höjningsledet går i kuperad terräng med lätta och svårare. In huvudsak på naturliga växtgränsar med mycket stötar och slänter.

LEDMARKERING
Leden är markerad med orange färg på träden samt på och blå vägmarkeringar.

Ut et mo eum esin ne eum quosunt fuga. Nequi vel maxim aut que reitoricet to explign ihsaturt solut liquisperem commis dolum quam nus volvor corehen iscidibae et aborpor esciois nus quas eumquastie pe pel ipid qui autatur min natur rem autem fugiatutur?

Parciae ptoisapio tecto quaerovoid magnimin nulpae veligenis derape non pores simpormo ocomu sities ree voluptaquo tem quadercim oullat ut etur, sa nos aut fuga. Nesciamine volupta dolor autatur abo. Ut ut poria qui officitia vera con pelen-

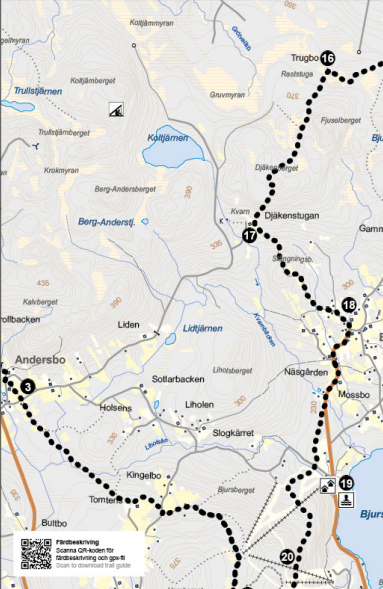

TRAIL GRADE
Rid - difficult. Vidmarksleden runs in hilly terrain with sometimes difficult hiking, mainly on natural forest paths with a lot of roots and rocks.

TRAIL MARKS
The trail is marked with orange on the trees and gray and blue signposts.

Wiktiga telefonnummer (Important telephone numbers)



Aktuellt brandskåd (Current fire risk)

ELDA BAJSA STÖRA

Light a fire, do a poo, show some respect. Three useful phrases to pack in your backpack when you're heading out into the forest or countryside.

Light a fire, do a poo, show some respect. Three useful phrases to pack in your backpack when you're heading out into the forest or countryside.

LEDFÖRVALTARE
Ledförvaltare, kontakt 123-123 45 56

Färdiga InDesign-mallar och pictogram finns att ladda ner på Microsoft Teams/Hiking Dalarna.

Skytllmallar, forts

Vägvisare stor

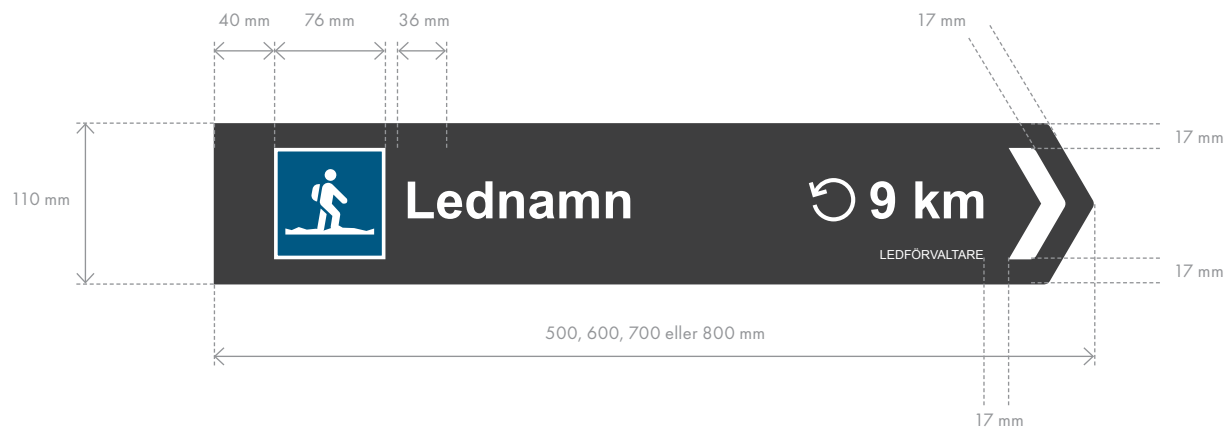

Färdiga InDesign-mallar och pictogram finns att ladda ner på Microsoft Teams/Hiking Dalarna.

Skyltmallar, forts

Vägvisare liten

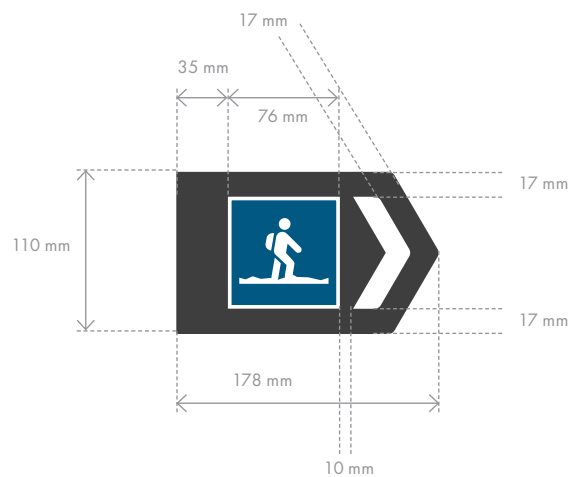
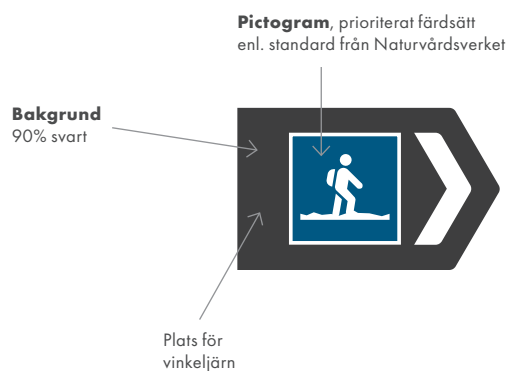

Skylten finns både höger- och vänsterutförande



Rätt väg

Pictogram, prioriterat färd sätt enl. standard från Naturvårdsverket

Lednamn
 Typsnitt: Välj ett lättläst typsnitt, t ex Arial.
 Vikt: Bold. Storlek: 40 pkt.

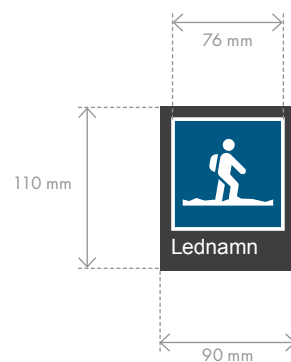

Färdiga InDesign-mallar och pictogram finns att ladda ner på Microsoft Teams/Hiking Dalarna.

Skyltmallar, forts

Platsmärke

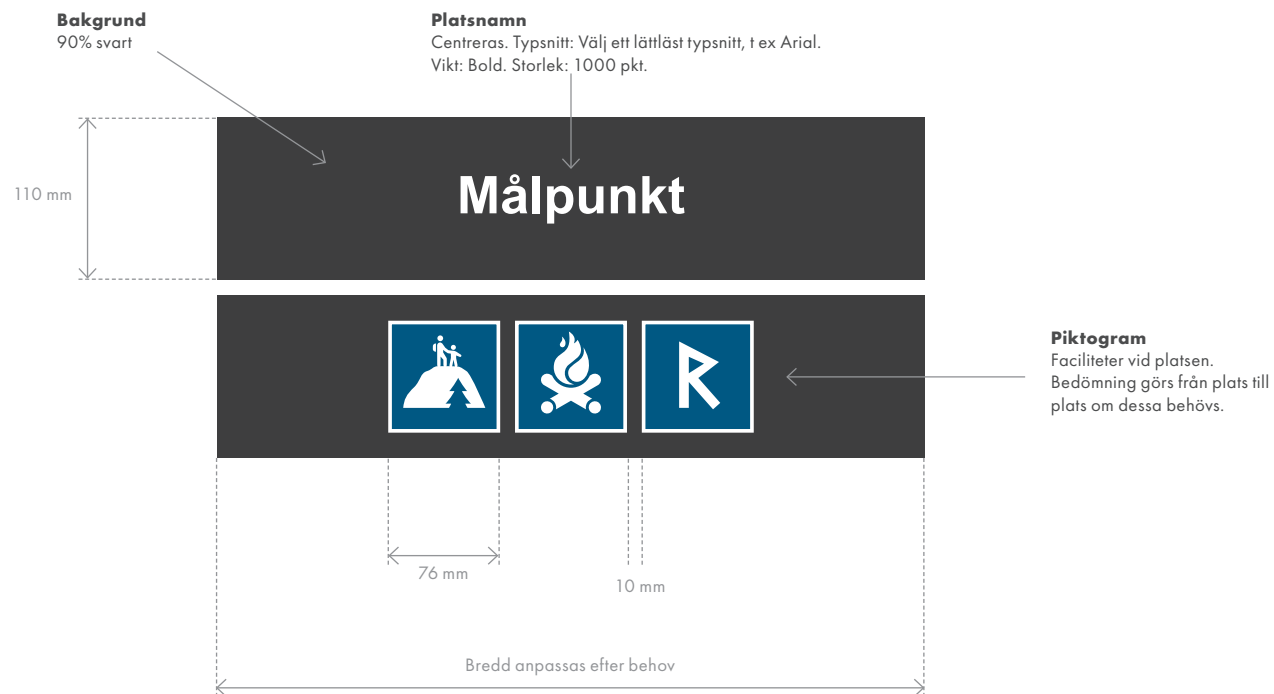

Färdiga InDesign-mallar och pictogram finns att ladda ner på Microsoft Teams/Hiking Dalarna.

Skyltmallar, forts

Hiking Dalarna ID stor

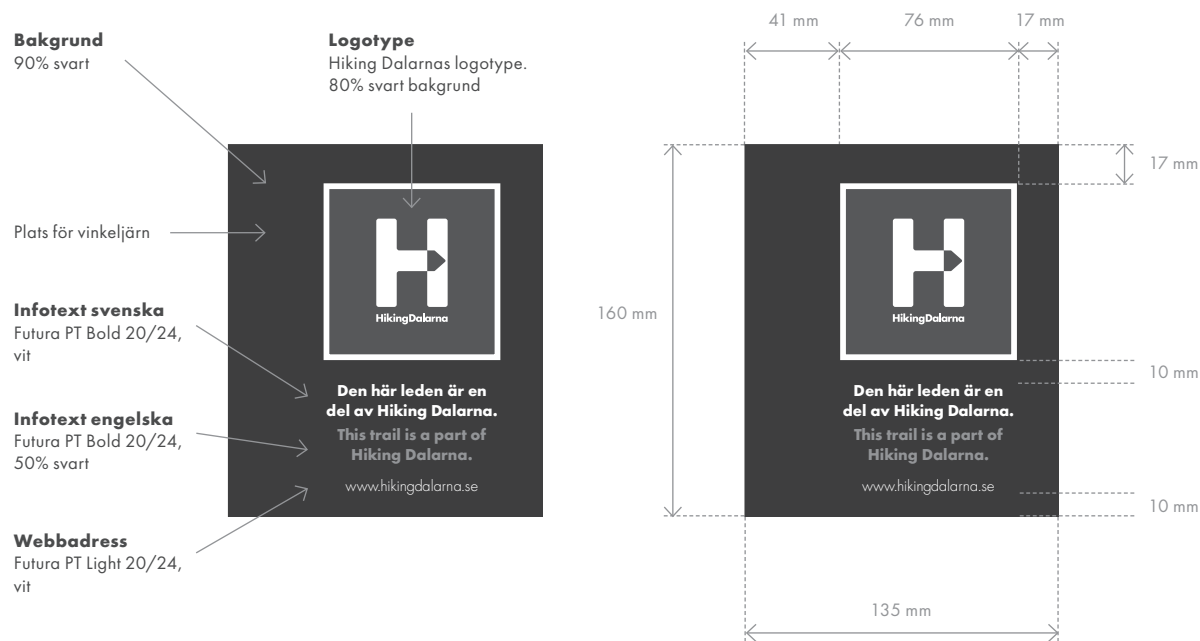

Behöver du hjälp?

Har du frågor kring Hiking Dalarna eller Nationellt ramverk för vandringsleder, kontakta Johan Engström, Affärsutvecklare Outdoor, Visit Dalarna.

Telefon 010-600 29 37 | Mail johan.engstrom@visitdalarna.se

